



## POWER**MOUNT SYSTEM**

POWER**CHARGE Qi**

POWER**CHARGE USB**

POWER**CRADLE PASSIVE**

**DE** KURZANLEITUNG

**EN** QUICK USER GUIDE

**ES** GUÍA RÁPIDA

**FR** GUIDE RAPIDE

**NL** BEKNOPTE HANDLEIDING

**PL** KRÓTKA INSTRUKCJA

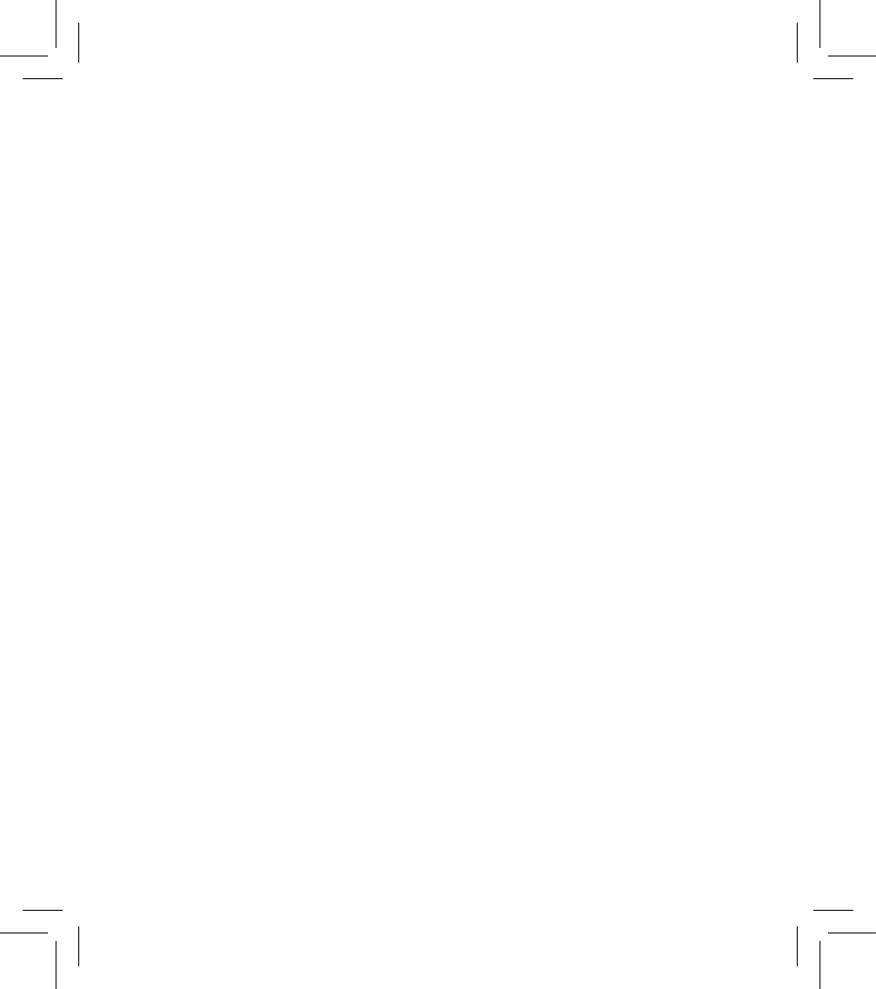

<b>DE</b>	<b>Inhalt</b>	
	Allgemeine Hinweise	4
	Lieferumfang	6
	Beschreibung der Komponenten	7
	<b>POWERMOUNT SYSTEM</b>	13
	System 8 / System 9	14
	Befestigung des Halters im Fahrzeug	15
	Bestimmungsgemäßer Gebrauch dieses Systems	16
	Entnehmen des Halters aus der <b>POWERFLEX</b>	21
	Telefon im Halter laden	23
	Service	32

<b>EN</b>	<b>Index</b>	
	General	4
	Scope of supply	6
	Description of the components	8
	<b>POWERMOUNT SYSTEM</b>	13
	System 8 / System 9	14
	Mounting the universal holder in the car	15
	Appropriate use of this system	16
	Removing the holder from <b>POWERFLEX</b>	21
	Charging the phone in the cradle	24
	Service	35

<b>ES</b>	<b>Contenido</b>	
	Generalidades	4
	Alcance de suministro	6
	Descripción de los componentes	9
	<b>POWERMOUNT SYSTEM</b>	13
	System 8 / System 9	14
	Instalar el soporte en el coche	15
	Uso adecuado de este sistema	16
	Retirar el soporte de <b>POWERFLEX</b>	21
	Cargar el teléfono en el soporte	26
	Servicios	38

<b>FR</b>	<b>Table des matières</b>	
	Généralités	4
	Fourniture	6
	Aperçu des composants	10
	<b>POWERMOUNT SYSTEM</b>	13
	System 8 / System 9	14
	Installation du support dans la voiture	15
	Utilisation conforme de ce système	16
	Enlèvement du support de <b>POWERFLEX</b>	21
	Recharge du téléphone dans le support	27
	Service	41

<b>NL</b>	<b>Inhoudsopgave</b>	
	Algemene aanwijzingen	4
	Leveringsomvang	6
	Beschrijving van de onderdelen	11
	<b>POWERMOUNT SYSTEM</b>	13
	System 8 / System 9	14
	Bevestiging van de houder in uw auto	15
	Reglementair gebruik van dit systeem	16
	Weghalen van houder met <b>POWERFLEX</b>	21
	Laden van de telefoon in de houder	29
	Service	44
<b>PL</b>	<b>Spis treści</b>	
	Informacje ogólne	5
	Zawartość	6
	Opis komponentów	12
	<b>POWERMOUNT SYSTEM</b>	13
	System 8 / System 9	14
	Mocowanie uchwytu w samochodzie	15
	Zastosowanie systemu	16
	Zdejmowanie uchwytu z <b>POWERFLEX</b>	21
	Ładowanie telefonu w uchwycie	30
	Usługi serwisowe	47

**DE Allgemeine Hinweise****Sehr geehrte Kundin, sehr geehrter Kunde,**

Sie haben einen universellen Handyhalter der Marke BURY erworben und sich so für ein Produkt mit hoher Qualität sowie höchstem Bedienungskomfort entschieden.

**EN General****Dear customer,**

Congratulations on purchasing a BURY universal holder. You have chosen a high quality product that is extremely easy to use.

**ES Generalidades****Estimado Cliente:**

Al comprar el soporte universal de la marca BURY para teléfonos móviles, eligieron ustedes un producto de alta calidad que se caracteriza por un manejo comfortable.

**FR Généralités****Chère cliente, cher client,**

En achetant le support universel BURY pour téléphones mobiles, vous avez choisi un produit de haute qualité dont l'usage est comfortable.

**NL Algemene aanwijzingen****Geachte klant,**

Met uw aankoop van een universele mobiele telefoonhouder van BURY heeft u gekozen voor een hoogwaardig product met een grote gebruiksvriendelijkheid.

**PL** Informacje ogólne

**Szanowna Klientko, szanowny Kliencie,**  
kupując uniwersalny uchwyt marki BURY do telefonów komórkowych zdecydowali się Państwo na produkt wysokiej jakości, cechujący się komfortową obsługą.

<b>DE</b>	<b>Lieferumfang</b>
<b>EN</b>	<b>Scope of supply</b>
<b>ES</b>	<b>Alcance de suministro</b>
<b>FR</b>	<b>Fourniture</b>
<b>NL</b>	<b>Leveringsomvang</b>
<b>PL</b>	<b>Zawartość</b>

- ① H: 118,5 mm  
W: 125,2 mm  
D: 39 mm with adapter

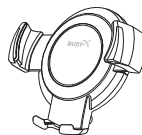
POWERCHARGE Qi<sup>1</sup>POWERCHARGE USB<sup>1</sup>POWERCRADLE PASSIVE<sup>1,2</sup>



**DE Beschreibung der Komponenten:****POWERCHARGE Qi<sup>1</sup>**

- 1) Universeller Handyhalter für Mobiltelefone mit kabelloser Ladung (Qi) und USB-Ladeanschluss
- 2) Ladekabel (Micro-USB)
- 3) Kurzanleitung

**Optionales Zubehör:**

Ein Adapter für den Micro-USB-Stecker auf den Lightning-Stecker (zertifiziert für den Heimgebrauch).

**POWERCHARGE USB<sup>1</sup>**

- 1) Universeller Handyhalter mit USB-Ladeanschluss
- 2) Ladekabel (Micro-USB)
- 3) Kurzanleitung

**Optionales Zubehör:**

Ein Adapter für den Micro-USB-Stecker auf den Lightning-Stecker (zertifiziert für den Heimgebrauch).

**POWERCRADLE PASSIVE<sup>1, 2</sup>**

- 1) Universeller Handyhalter
- 2) Kurzanleitung

---

<sup>1</sup> Kombinierbar mit System 8 und System 9 Base über einen Adapter. Bei Verwendung der Erweiterung mit System 8 ist die Freisprechfunktionalität des Systems nicht mehr gegeben.

<sup>2</sup> Keine Ladefunktion.

**EN Description of the components:****POWERCHARGE Qi<sup>1</sup>**

- 1) Universal holder for mobile phones with wireless charging function (Qi) and charging USB port
- 2) Charging cable (Micro-USB)
- 3) Quick user guide

**Optional accessories:**

Adapter plug Micro-USB to Lightning connector (certified for home appliances)

**POWERCHARGE USB<sup>1</sup>**

- 1) Universal mobile phone cradle with USB charging port
- 2) Charging cable (Micro-USB)
- 3) Quick user guide

**Optional accessories:**

Adapter plug Micro-USB to Lightning connector (certified for home appliances)

**POWERCRADLE PASSIVE<sup>1, 2</sup>**

- 1) Universal mobile phone cradle
- 2) Quick user guide

---

<sup>1</sup> Compatible for System 8 and System 9 Base by adapter. When using the extension kit for System 8 hands-free functionality of the system is no longer provided.

<sup>3</sup> No charging function.

**ES Descripción de los componentes:****POWERCHARGE Qi<sup>1</sup>**

- 1) Soporte universal para teléfonos móviles con la función de carga inalámbrica (Qi) y un puerto USB para la carga;
- 2) Cable de carga (micro-USB);
- 3) Guía rápida.

**Accesorios opcionales:**

Adaptador del conector micro-USB al conector Lightning (certificado para aparatos domésticos).

**POWERCHARGE USB<sup>1</sup>**

- 1) Soporte universal para teléfonos móviles con un puerto USB para la carga;
- 2) Cable de carga (micro-USB);
- 3) Guía rápida.

**Accesorios opcionales:**

Adaptador del conector micro-USB al conector Lightning (certificado para aparatos domésticos).

**POWERCRADLE PASSIVE<sup>1, 2</sup>**

- 1) Soporte universal para teléfonos móviles;
- 2) Guía rápida.

<sup>1</sup> Compatible con el Sistema 8 y el Sistema 9 Base a través de un adaptador. En caso de que se utilicen dispositivos complementarios al sistema 8, la función del sistema <manos libres> no se encontrará disponible.

<sup>2</sup> Sin función de carga.

**FR Aperçu des composants :****POWERCHARGE Qi<sup>1</sup>**

- 1) Support universel pour téléphones mobiles intégrant une fonction de recharge sans fil (Qi) et un port USB pour le chargement.
- 2) Câble de charge (Micro-USB)
- 3) Guide rapide

**Accessoires facultatifs :**

Adaptateur du connecteur Micro-USB vers le connecteur Lightning (certifié pour les appareils ménagers).

**POWERCHARGE USB<sup>1</sup>**

- 1) Support universel pour téléphones mobiles équipé d'un port USB pour le chargement
- 2) Câble de charge (Micro-USB)
- 3) Guide rapide

**Accessoires facultatifs :**

Adaptateur du connecteur Micro-USB vers le connecteur Lightning (certifié pour les appareils ménagers).

**POWERCRADLE PASSIVE<sup>1, 2</sup>**

- 1) Support universel pour téléphones mobiles
- 2) Guide rapide

---

<sup>1</sup> Compatible avec le Système 8 et le Système 9 Base par l'intermédiaire d'un adaptateur.  
Dans le cas d'utiliser les appareils complémentaires du système 8, la fonctionnalité haut-parleur du système n'est pas disponible.

<sup>2</sup> Aucune fonction de charge.

**NL Beschrijving van de onderdelen:****POWERCHARGE Qi<sup>1</sup>**

- 1) Universele mobiele telefoonhouder met draadloze laadfunctie (Qi) en USB-laadpoort
- 2) Laadsnoer (micro-USB)
- 3) Beknopte handleiding

**Optionele accessoires:**

Adapter met micro-USB-aansluiting voor Lightning-aansluitingen (gecertificeerd voor huishoudelijke apparaten).

**POWERCHARGE USB<sup>1</sup>**

- 1) Universele mobiele telefoonhouder met USB-laadpoort
- 2) Laadsnoer (micro-USB)
- 3) Beknopte handleiding

**Optionele accessoires:**

Adapter met micro-USB-aansluiting voor Lightning-aansluitingen (gecertificeerd voor huishoudelijke apparaten).

**POWERCRADLE PASSIVE<sup>1, 2</sup>**

- 1) Universele mobiele telefoonhouder
- 2) Beknopte handleiding

---

<sup>1</sup> Compatibel met System 8 en System 9 Base via adapter. Als u de aanvullende System 8 apparatuur gebruikt, is de luidsprekerfunctie van het systeem niet beschikbaar.

<sup>2</sup> Geen laadfunctie.

**PL Opis komponentów:****POWERCHARGE Qi<sup>1</sup>**

- 1) Uniwersalny uchwyt do telefonów komórkowych z funkcją ładowania bezprzewodowego (Qi) oraz portem USB do ładowania
- 2) Kabel do ładowania (micro-USB)
- 3) Krótka instrukcja

**Opcjonalne akcesoria:**

Przejściówka ze złącza micro-USB na złącze Lightning (certyfikowana dla domowych urządzeń).

**POWERCHARGE USB<sup>1</sup>**

- 1) Uniwersalny uchwyt do telefonów komórkowych z portem USB do ładowania
- 2) Kabel do ładowania (micro-USB)
- 3) Krótka instrukcja

**Opcjonalne akcesoria:**

Przejściówka ze złącza micro-USB na złącze Lightning (certyfikowana dla domowych urządzeń).

**POWERCRADLE PASSIVE<sup>1, 2</sup>**

- 1) Uniwersalny uchwyt do telefonów komórkowych
- 2) Krótka instrukcja

---

<sup>1</sup> Kompatybilny z System 8 i System 9 Base poprzez adapter. W przypadku zastosowania urządzeń uzupełniających System 8 nie jest dostępna funkcjonalność głośnomówiąca systemu.

<sup>2</sup> Brak funkcji ładowania.

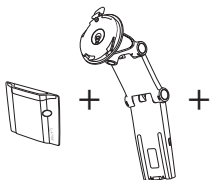
**POWERMOUNT SYSTEM**➔ **POWERKIT Qi****POWERCHARGE Qi**➔ **POWERKIT USB****POWERBASE** **POWERFLEX****POWERCHARGE USB**➔ **POWERKIT PASSIVE****POWERCRADLE PASSIVE**

**SYSTEM 8 / SYSTEM 9****POWERCHARGE Qi****S8/S9 BASE**

+

**S8/S9 ADAPTER**

+

**POWERCHARGE USB****POWERCRADLE PASSIVE**



- DE** Befestigung des Halters im Fahrzeug
- EN** Mounting the universal holder in the car
- ES** Instalar el soporte en el coche
- FR** Installation du suport dans la voiture
- NL** Bevestiging van de houder in uw auto
- PL** Mocowanie uchwyty w samochodzie

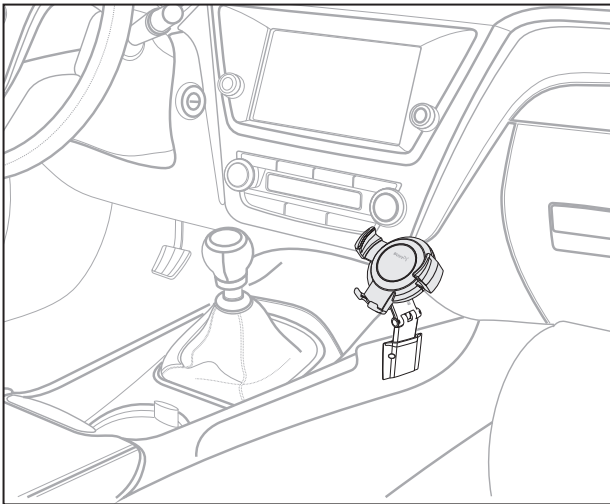

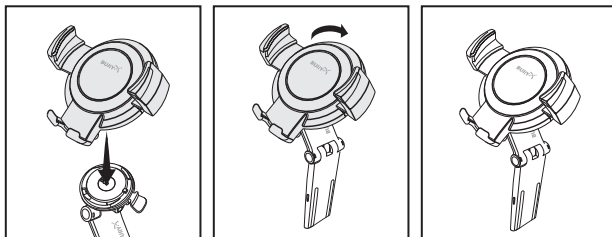

**DE** Bestimmungsgemäßer Gebrauch dieses Systems

**EN** Appropriate use of this system

**ES** Uso adecuado de este sistema

**FR** Utilisation conforme de ce système

**NL** Reglementair gebruik van dit systeem

**PL** Zastosowanie systemu

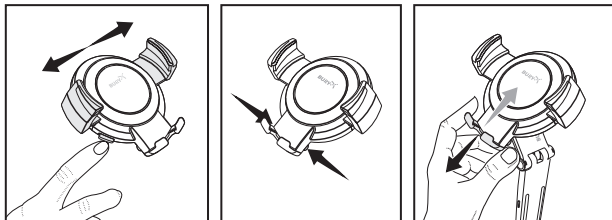

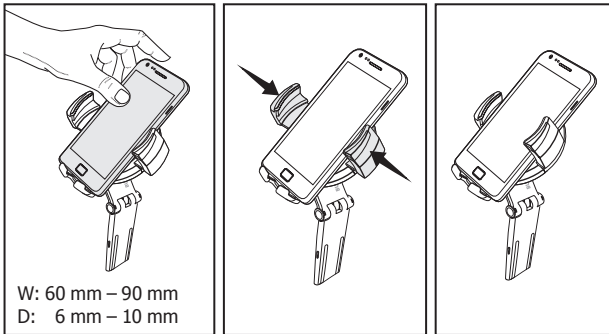

**DE** Um den Abstand der seitlichen Halteelemente zu vergrößern, ist die Freigabetaste zu drücken.

Der Haltefuß zur Lagerung des Telefons wird unabhängig eingestellt. Um dessen Position zu ändern ist die Tastensperre kurz zu halten, das Telefon im Halter einzulegen und den unteren Haltefuß so anzupassen, damit sich das Telefon möglichst in der optimalsten Lage im Halter befindet und die induktive Ladung des Telefons ermöglicht wird.

Um die optimalste Position des unteren Haltefußes relativ zu dem jeweiligen Smartphone-Modell anzupassen, schauen Sie sich bitte die Kompatibilitätsliste an. Diese Liste ist auf der Internetseite unter: [www.powermount.eu](http://www.powermount.eu) im Downloadbereich des jeweiligen Produktes verfügbar.

#### **Hinweis:**

- ▶ Prüfen Sie, ob die seitlichen Halteelemente keine bedienungsrelevanten Telefontasten abdecken, wie z.B. Einschalttaste.

Wenn Sie das Telefon in der horizontalen Position verwenden möchten, legen Sie das Telefon senkrecht in den Halter ein und drehen Sie diesen entsprechend.

**EN** In order to increase the span of side clasps, press the lock release button.

Foot supporting the phone can be adjusted separately. In order to change its position, hold the lock slider, place the telephone in the holder and adjust its bottom support, so that the telephone assumes the optimum position, allowing for induction charging.

In order to set the optimum position of the bottom support for the given smartphone model, you should consult the compatibility list. The list can be accessed on [www.powermount.eu](http://www.powermount.eu) in the downloadable files section of a given product.

**Notice:**

► Make sure that clasps do not cover any important telephone buttons, such as e.g. power supply button.

If you want to use the telephone in the horizontal position, place the telephone in the holder vertically and then turn around the holder.

**ES** Para aumentar la distancia entre los dispositivos de sujeción laterales, hay que presionar el botón de desbloqueo.

El apoyo del teléfono se regula de forma independiente. Para cambiar su posición, hay que sujetar la corredera de bloqueo, colocar el teléfono en el soporte y ajustar la pata de soporte de tal manera que el teléfono se encuentre en la mejor posición posible que permita su carga por inducción. Para ajustar la mejor posición posible a un modelo determinado de smartphone, hay que familiarizarse con la lista de compatibilidad. Dicha

lista se encuentra disponible en nuestra página web [www.powermount.eu](http://www.powermount.eu), en el área de archivos descargables del producto dado.

**Atención:**

► Cerciórese de que los dispositivos de sujeción no tapen ninguna de la teclas relevantes del teléfono tales como, por ejemplo, la tecla de encendido.

Si quiere poner el teléfono en posición horizontal, colóquelo en el soporte en posición vertical y, a continuación, gire el soporte.

**FR** Pour augmenter la distance entre les bornes latérales, appuyez sur le bouton de déverrouillage.

Le pied de support du téléphone est ajustable de manière indépendante. Pour changer sa position, il faut retenir le verrou de blocage, placer le téléphone dans le support et ajuster le support inférieur afin que le téléphone soit en position optimale pour assurer sa charge par induction.

Pour définir la position optimale du support inférieur pour un modèle de smartphone spécifique, reportez-vous à la liste de compatibilité. Cette liste est disponible sur notre site web [www.powermount.eu](http://www.powermount.eu) dans la zone de téléchargements d'un produit donné.

**Attention :**

► Vérifiez si les bornes ne couvrent aucune touche du téléphone importante, telle que, par exemple, la touche d'allumage.

Si vous souhaitez fixer le téléphone en position horizontale, insérez le téléphone dans le support verticalement ; ensuite, tourner le support.

**NL** Om de afstand tussen de zijdelingse klemmen te vergroten drukt u op de knop om de blokkade vrij te geven. De telefoonsteun wordt onafhankelijk afgesteld. Om de positie te wijzigen houdt u de blokkerende schuiver vast, zet u de telefoon in de houder en past u de onderste steun zo aan dat de telefoon zich in de optimale positie bevindt om het inductieve laadproces van start te laten gaan.

Om de optimale positie van de onderste steun voor uw smartphonemodel te krijgen neemt u de compatibiliteitslijst even door. Deze lijst is beschikbaar op [www.powermount.eu](http://www.powermount.eu) waar u de downloadbare bestanden voor uw product vindt.

**Opmerking:**

► Kijk na of de klemmen geen belangrijke telefoontoetsen bedekken, zoals bijv. de aan-knop.

Als u uw telefoon horizontaal wilt plaatsen, dan stopt u deze verticaal in de houder en draait u vervolgens aan de houder.

**PL** Aby zwiększyć rozstaw zacisków bocznych, należy nacisnąć przycisk zwalniania blokady.

Stopka podpierająca telefon jest regulowana niezależnie. Aby zmienić jej pozycję trzeba przytrzymać suwak blokujący, umieścić telefon w uchwycie i dostosować dolną podpórkę tak, aby telefon znajdował się w optymalnej pozycji umożliwiającej jego ładowanie indukcyjne.

Aby ustawić optymalną pozycję dolnej podpórki do określonego modelu smartfona, należy zapoznać się z listą kompatybilności. Lista ta jest dostępna na stronie internetowej [www.powermount.eu](http://www.powermount.eu) w obszarze plików do pobrania danego produktu.

**Uwaga:**

- Sprawdź, czy zaciski nie przykrywają żadnych ważnych klawiszów telefonu, takich jak np. klawisz zasilania.

Jeśli chcesz ustawić telefon w pozycji poziomej, włóż telefon do uchwytu pionowo, a następnie obróć uchwyt.

**DE Entnehmen des Halters aus der POWERFLEX**

**EN Removing the holder from POWERFLEX**

**ES Retirar el soporte de POWERFLEX**

**FR Enlèvement du suport de POWERFLEX**

**NL Weghalen van houder met POWERFLEX**

**PL Zdejmowanie uchwytu z POWERFLEX**

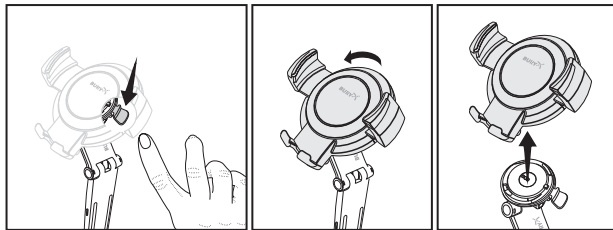

**DE****Hinweis:**

▶ Vor der Entnahme des Halters aus der **POWERFLEX** muss die Verriegelung gelöst werden.

**EN****Notice:**

▶ Before removing the holder from **POWERFLEX**, you should release the lock.

**ES****Atención:**

▶ Antes de retirar el soporte de **POWERFLEX** hay que desbloquearlo.

**FR****Attention :**

▶ Avant d'enlever le support de **POWERFLEX**, il faut libérer le blocage.

**NL****Opmerking:**

▶ Voordat u uw houder met **POWERFLEX** weghaalt, dient u de blokkade los te maken.

**PL****Uwaga:**

▶ Przed zdjęciem uchwytu z **POWERFLEX** należy zwolnić blokadę.

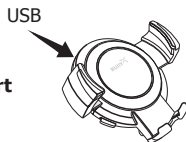

- DE** Telefon im Halter laden  
**EN** Charging the phone in the cradle  
**ES** Cargar el teléfono en el soporte  
**FR** Recharge du téléphone dans le support  
**NL** Laden van de telefoon in de houder  
**PL** Ładowanie telefonu w uchwycie

**DE****POWERCHARGE Qi**

Nach dem Einlegen des Telefons in den Halter erfolgt die Ladung. Die Status-LED-Anzeige leuchtet und erlischt, wenn der Akku vollständig aufgeladen ist.

Zustand der POWERCHARGE Qi	LED-Anzeige
Bereitschaftszustand	Leuchtet nicht
Induktive Ladung	Leuchtet grün
Ladung via USB	Leuchtet orange
Ladefehler	Leuchtet rot
Fremdkörper im Ladebereich	Blinkt rot

Sie können den Halter auch dann benutzen, wenn das Telefon keine drahtlose Ladefunktion hat. Um ein solches Telefon aufzuladen, schließen Sie das USB-Kabel an einen entsprechend korrespondierenden Stecker an.

**Hinweis:**

► Die Kabelladung (über das Kabel) hat immer den Vorrang vor der induktiven Ladung. Die Abschaltung des USB-Kabels führt zum Übergang zur induktiven Ladung.

**Wichtig:**

► Das Gerät arbeitet im Frequenzbereich von 110 kHz bis 205 kHz mit einer maximalen Sendeleistung von 9W.

**POWERCHARGE USB**

Um das Telefon aufzuladen, schließen Sie das USB-Kabel an den entsprechenden Stecker im Halter an.

**Wichtiger Hinweis zu Ihrer Sicherheit:**

► Die Eingabe von Text oder das Anschauen von Webseiten auf dem Smartphone während der Fahrt ist äußerst gefährlich und in den meisten Ländern nicht erlaubt. Achten Sie darauf, dass Ihr Fahrzeug ist, bevor Sie Ihr Smartphone für diese Aktivitäten nutzen. Stellen Sie Ihr Bildschirmformat am besten schon ein, bevor Sie Ihre Reise antreten.

**EN****POWERCHARGE Qi**

After the telephone has been placed in the holder, battery charging will start. Battery charging status LED indicator will light up and go out when the battery has been fully charged.

<b>POWERCHARGE Qi Status</b>	<b>LED indicator</b>
Standby mode	No light
Induction charging	Green
Charging via USB connection	Orange
Charging error	Red
Foreign object in the charging field	Red blinking

You can use the holder even if the telephone does not feature a wireless charging function. In order to charge such a phone, connect the USB cable to a relevant connector.

**Note:**

► Charging via cable has always higher priority than inductive charging. Disconnection of the USB cable causes that inductive charging is started.

**Important:**

► This device operates in frequency range from 110 kHz bis 205 kHz with maximal transmission power of 9W.

**POWERCHARGE USB**

In order to charge the telephone, connect the USB cable to the relevant connector in the holder.

**Important Safety Notice:**

► Entering text or viewing websites on your smartphone whilst driving is extremely dangerous and illegal in most countries. Always ensure your vehicle is stationary and safely parked before using your smartphone for these activities. Setting your cradle or phone screen format should be done before commencing your journey.

**ES****POWERCHARGE Qi**

Después de colocar el teléfono en el soporte, comenzará la carga. El indicador de estado (LED) se encenderá y, después, se apagará cuando la batería esté completamente cargada.

<b>Estado de POWERCHARGE Qi</b>	<b>Indicador LED</b>
Modo de espera	Sin luz
Carga por inducción	Verde
Carga a través del USB	Naranja
Error de carga	Rojo
Objeto extraño en el área de carga	Rojo intermitente

El soporte puede ser utilizado incluso si el teléfono no tiene la función de carga inalámbrica. Para cargar este tipo de teléfono, conecte el cable USB al conector adecuado.

**Atención:**

► La carga por cable: tiene siempre una prioridad superior a la carga por inducción. Al desconectar el cable USB se activa la carga por inducción.

**Importante:**

► Este dispositivo opera en la banda de 110 kHz a 205 kHz con una potencia de transmisión máxima de 9 W.

**POWERCHARGE USB**

Para cargar el teléfono, conecte el cable USB al conector adecuado del soporte.

**Advertencia importante de seguridad:**

► Introducir texto o visualizar páginas web mientras conduce es extremadamente peligroso y no está permitido en la mayoría de los países. Asegúrese de que su vehículo está parado y bien aparcado antes de utilizar el smartphone para estas actividades. Ajuste el formato de la pantalla antes de comenzar el trayecto.

**FR****POWERCHARGE Qi**

Une fois le téléphone inséré dans le support, la charge commencera. L'indicateur d'état (LED) s'allumera et se désactivera après la charge complète de la pile.

<b>Statut de POWERCHARGE Qi</b>	<b>Indicateur LED</b>
Mode veille	Ne s'allume pas
Charge par induction	Vert
Charge USB	Orange
Erreur de charge	Rouge
Objet étrange dans le champs de charge	Rouge clignotant

Vous pouvez utiliser le support même si votre téléphone ne dispose pas d'une fonction de charge sans fil. Pour charger un tel téléphone, connectez le câble USB au connecteur correspondant.

**Attention :**

► La charge par câble a toujours une priorité plus élevée que celle par induction. Le fait de débrancher le câble USB active la charge par induction.

**Important :**

► Cet appareil fonctionne dans une plage de fréquences de 110 kHz à 205 kHz, à une puissance d'émission maximale de 9 W.

**POWERCHARGE USB**

Pour charger le téléphone, connectez le câble USB au connecteur correspondant dans le support.

**Note de sécurité importante :**

► L'introduction de texte ou la navigation sur le Web sur votre téléphone en conduisant est extrêmement dangereuse et illégale dans la plupart des pays. Assurez-vous à chaque fois que le véhicule est stationné en toute sécurité avant d'utiliser votre téléphone à cet effet. Il faut ajuster le support ou le format d'écran du téléphone avant de commencer le voyage.

**NL****POWERCHARGE Qi**

Wanneer u uw telefoon in de houder heeft gestopt, gaat het laden van start. Er licht een LED-lampje op dat weer uitgaat wanneer de accu volledig is opgeladen.

<b>Status POWERCHARGE Qi</b>	<b>Wskaźnik LED</b>
Standby	Licht niet op
Inductief laden	Groen
Laden via USB-kabel	Oranje
Laadfout	Rood
Vreemd voorwerp in het laadveld	Groen knipperend

U kunt de houder gebruiken, ook als de telefoon geen draadloze laadfunctie heeft. Om zo'n telefoon te laden sluit u een USB-kabel aan op de juiste aansluiting.

**Opmerking:**

► Laden met snoer gaat steeds voor op inductief laden. Als u het USB-snoer losmaakt, begint het inductieve laden.

**Belangrijk:**

► Dit toestel De inrichting werkt met een frequentie van 110 kHz tot 205 kHz en een maximaal zendvermogen van 9W.

**POWERCHARGE USB**

Om uw telefoon te laden sluit u een USB-snoer aan op de juiste aansluiting in de houder.

**Belangrijke veiligheidsinformatie:**

► Het invoeren van tekst of het bekijken van websites op de smartphone terwijl u rijdt, is uiterst gevaarlijk en in de meeste landen verboden. Let erop dat uw auto stilstaat en veilig geparkeerd is vooraleer u uw smartphone voor deze activiteiten gebruikt. U kunt uw beeldschermformaat beter reeds instellen vooraleer u met de reis aanvangt.

**PL****POWERCHARGE Qi**

Po włożeniu telefonu do uchwytu nastąpi ładowanie. Zaświeci się wskaźnik stanu (LED), który zgaśnie po całkowitym naładowaniu baterii.

<b>Stan POWERCHARGE Qi</b>	<b>Wskaźnik LED</b>
Tryb gotowości	Nie świeci
Ładowanie indukcyjne	Zielony
Ładowanie przez złącze USB	Pomarańczowy
Błąd ładowania	Czerwony
Obcy obiekt w polu ładowania	Czerwony migający

Możesz korzystać z uchwytu, nawet jeśli telefon nie posiada funkcji ładowania bezprzewodowego. Aby naładować taki telefon, podłącz kabel USB do odpowiedniego złącza.

**Uwaga:**

► Ładowanie za pomocą kabla zawsze ma wyższy priorytet niż indukcyjne. Odłączenie kabla USB powoduje przejście do ładowania indukcyjnego.



**Ważne:**

- ▶ Urządzenie działa w zakresie częstotliwości od 110 kHz do 205 kHz, przy maksymalnej mocy transmisji 9 W.

**POWERCHARGE USB**

Aby naładować telefon, podłącz kabel USB do odpowiedniego złącza w uchwycie.

**Ważna uwaga bezpieczeństwa:**

- ▶ Wprowadzanie tekstu lub przeglądanie stron internetowych w telefonie w trakcie jazdy jest niezwykle niebezpieczne i nielegalne w większości krajów. Zawsze upewnij się, że pojazd jest bezpiecznie zaparkowany przed użyciem telefonu w tym celu. Ustawianie uchwytu lub formatu ekranu telefonu należy przeprowadzić przed rozpoczęciem podróży.

**DE Service**

Bei allgemeinen oder technischen Fragen, Anregungen und Kritiken steht Ihnen unser Team jeder Zeit zur Verfügung. Wir sind für Ihre Vorschläge und Bemerkungen offen:

**Verwaltung:**  
**BURY GmbH & Co. KG**  
**Robert-Koch-Straße 1-7**  
**D-32584 Löhne**  
**Deutschland**

**Produzent:**  
**BURY Spółka z o.o.**  
**ul. Wojska Polskiego 4**  
**39-300 Mielec**  
**Polen**

Hotline: +49(0)180 6 - 842 468\*

E-Mail: [hotline@bury.com](mailto:hotline@bury.com)

**Gewährleistung / Serviceannahme**

Die Gewährleistungsdauer für die erworbenen Komponenten dieses Produktes beträgt zwei Jahre ab Verkaufsdatum an den Endkunden. Gewährleistungsansprüche für Sie als Endkunde bestehen gegenüber Ihrem Vertragspartner. Sollte der jeweilige Vertragspartner einen vorhandenen Mangel nicht beseitigen können, nehmen Sie bitte Ihre Käuferrechte in Anspruch. Soll nach Absprache mit Ihrem Vertragspartner das Produkt aus Reklamationsgründen direkt zum Hersteller geschickt werden, dann senden Sie dieses mit ausführlicher Fehlerbeschreibung und einer Kopie des Kaufbelegs in deutscher oder englischer Sprache direkt an unser Serviceteam:

---

\* 0,20 €/Anruf aus dem Festnetz der Deutschen Telekom AG, Mobilfunk höchstens 0,60 €/Anruf.  
Die Kosten für Anrufe aus dem Ausland können abweichen.

**BURY Sp. z o.o.**  
**ul. Wojska Polskiego 4**  
**39-300 Mielec**  
**Polen**

### **Hinweise zur Entsorgung von Elektrogeräten in der EU**

Das Symbol der durchgestrichenen Abfalltonne auf Rädern bedeutet, dass elektrische und elektronische Produkte, Batterien und Akkumulatoren in der Europäischen Union einer getrennten Müllsammlung zugeführt werden müssen. Entsorgen Sie diese Produkte nicht über den unsortierten Hausmüll. Als Besitzer eines Altgerätes sind Sie verpflichtet, dieses zu den vorgesehenen Annahme- oder kommunalen Sammelstellen zu bringen. Elektroaltgeräte werden dort kostenlos angenommen.

### **Zulassungen und Konformitätserklärungen**

Produktion, Einkauf, Service und Vertrieb sind auf die Organisationslösungen des Qualitätsmanagements nach ISO/TS 16949 und die umweltfreundlichen Prozesse nach ISO 14001 gestützt. Die Halter besitzt die:

 Hiermit erklärt Bury GmbH & Co. KG, dass sich das Gerät **POWERCHARGE Qi** in Übereinstimmung mit den grundlegenden Anforderungen und den übrigen einschlägigen Bestimmungen der Richtlinie RED 2014/53/EU befindet.

**RoHS** Dieses Produkt erfüllt die Anforderungen der europäischen Richtlinie 2011/65 / EU zur Beschränkung der Verwendung bestimmter gefährlicher Stoffe in Elektro- und Elektronikgeräten.

 Das Zertifikat weist nach, dass der **POWERCHARGE Qi** mit allen Smartphones kompatibel ist, die den Qi Standard unterstützen und entsprechen.

Eine Konformitätserklärung des Herstellers für dieses System können Sie postalisch unter der oben genannten Herstelleradresse oder unter folgender E-Mail Adresse anfordern: [ce\\_conformance@bury.com](mailto:ce_conformance@bury.com). Sie ist auch auf unserer Webseite [www.powermount.eu/download](http://www.powermount.eu/download) zu finden.

Stand: 05/2017

Irrtümer und Änderungen vorbehalten.

© 2017 by BURY. Alle Rechte vorbehalten.

Das  Symbol ist ein Warenzeichen des Wireless Power Consortium  
„Lightning“ ist ein Warenzeichen der Apple Inc.

**EN Service**

In case of general or technical queries, suggestions and comments, please do not hesitate to contact our team at any time. Suggestions and feedback are always welcomed:

**Administration:**  
**BURY GmbH & Co. KG**  
**Robert-Koch-Straße 1-7**  
**D-32584 Löhne**  
**Germany**

**Producer:**  
**BURY Spółka z o.o.**  
**ul. Wojska Polskiego 4**  
**39-300 Mielec**  
**Poland**

Hotline: +49(0)180 6 - 842 468\*

E-mail: [hotline@bury.com](mailto:hotline@bury.com)

**Warranty / Service desk:**

The duration of the warranty for the components of this product totals two years subsequent to the date of sale to the end customer. Any warranty claims you may have as an end customer are to be asserted towards your contractual partner. If the corresponding contractual partner is not able to rectify a corresponding fault, please exercise your rights of purchase. If subsequent to agreement with your contractual partner the product is to be sent directly to the manufacturer, then please send it, along with a detailed description of the fault in the German or English language and a copy of the proof of purchase, directly to our service team:

---

\* 0.20 €/call from the Deutsche Telecom AG fixed line network, max. 0.60 € per call from mobile phone networks. The costs of international telephone calls which are made from abroad can vary.

**BURY Sp. z o.o.**  
**ul. Wojska Polskiego 4**  
**39-300 Mielec**  
**Poland**

Specific explanations regarding the assertion of claims based on defects of the product (warranty / guarantee / service) for certain countries can be found at the end of these instructions.

### **Information on the disposal of electrical goods in the EU**

The crossed out wheellie bin symbol means that electrical and electronic products, batteries and accumulators must be disposed of separately in the European Union. Please do not dispose of any such products in your normal household waste. As the owner of a product of this sort you are legally obliged to dispose of it at your local dumping site or recycling centre, where you are able to leave your waste electrical goods free of charge.

### **Approvals and declaration of conformity**

At BURY, purchase, production, as well as distribution and service, follow environmentally friendly processes according to the ISO 14001 Standard and Quality Management Requirements, according to the ISO/TS 16949 Standard. Holders possess:

**CE** Hereby, Bury GmbH & Co. KG, declares that this device **POWERCHARGE Qi** is in compliance with the essential requirements and other relevant provisions of Directive RED 2014/53/EU.

**RoHS** This product meets the requirements of the European directive 2011/65/EU on the restriction of certain hazardous substances in electrical and electronic equipment.



Certificate testifies that **POWERCHARGE Qi** is compatible with all smartphones meeting Qi standard.

You can request a conformity declaration from the manufacturer of this product by writing to the following email address: [ce\\_conformance@bury.com](mailto:ce_conformance@bury.com). It is also available on our web site [www.powermount.eu/download](http://www.powermount.eu/download).

Version: 05/2017

Errors and omissions excepted.

© 2017 by BURY. All rights reserved.

The  symbol is a trademark of the Wireless Power Consortium  
"Lightning" is an Apple Inc. trademark.

**ES Servicios**

Para cualquier consulta general o técnica, sugerencia y crítica que desee formularnos, nuestro equipo estará en todo momento a su disposición:

**Administración**  
**BURY GmbH & Co. KG**  
**Robert-Koch-Straße 1-7**  
**D-32584 Löhne**  
**ALEMANIA**

**Fabricante:**  
**BURY Spółka z o.o.**  
**ul. Wojska Polskiego 4**  
**39-300 MIELEC**  
**POLONIA**

Hotline: +49(0)180 6 - 842 468\*

E-Mail: [hotline@bury.com](mailto:hotline@bury.com)

**Garantía / Aceptación del servicio**

El periodo de la garantía para los componentes adquiridos de este producto es de dos años a partir de la fecha de venta al cliente final. Sus derechos de garantía como cliente final existen frente a su parte contratante. Si la parte contratante en cuestión no pudiese susbanar los fallos, réclame sus derechos de comprador. Si después de acordarlo con la parte contratante, el producto se tuviese que enviar directamente al fabricante por motivos de reclamación, envíelo con una descripción detallada de los defectos en inglés o alemán y con una copia del comprobante de compra directamente a nuestro equipo de atención al cliente:

---

\* 0,20 € por llamada desde la red fija Deutsche Telekom AG, máx. 0,60 € por llamada desde la red de telefonía móvil. Las tarifas desde el extranjero pueden ser diferentes.



**BURY Sp. z o.o.**  
**ul. Wojska Polskiego 4**  
**39-300 MIELEC**  
**POLONIA**

### **Indicación acerca de la eliminación de aparatos eléctricos en la UE**

El símbolo del contenedor de basura con ruedas tachado significa que los productos eléctricos y electrónicos, las pilas y baterías se han de desechar por separado. No deseche estos productos en el contenedor de basura doméstico. Como propietario de un aparato usado está obligado a llevarlo a los puntos de recogida municipales, donde aceptarán gratuitamente sus aparatos eléctricos usados.

### **Permisos y declaraciones de conformidad**

La compra y la producción, así como la venta y el servicio en la empresa BURY se someten a los procesos respetuosos con el medio ambiente según la norma ISO 14001 y a los requisitos de gestión de la calidad según la norma ISO / TS 16949. Los soportes contienen:

 Por medio de la presente Bury GmbH & Co. KG declara que el **POWERCHARGE Qi** cumple con los requisitos esenciales y cualesquiera otras disposiciones aplicables o exigibles de la Directiva RED 2014/53/EU.

**RoHS** Este producto cumple los requisitos de la directiva europea 2011/65/UE sobre restricciones a la utilización de determinadas sustancias peligrosas en aparatos eléctricos y electrónicos.

 La certificación acredita que **POWERCHARGE Qi** es compatible con todos los smartphones que se ajustan a la norma Qi.

Podrá solicitar una declaración de conformidad del fabricante para este sistema en la siguiente dirección de correo electrónico: [ce\\_conformance@bury.com](mailto:ce_conformance@bury.com). Se puede encontrar en nuestra página web [www.powermount.eu/download](http://www.powermount.eu/download).

Última actualización: 05/2017  
Salvo errores y modificaciones.

© 2017 by BURY. Reservados todos los derechos.

El símbolo  es una marca de Wireless Power Consortium  
"Lightning" es una marca de Apple Inc.

**FR Service**

Pour toute question d'ordre général ou technique, toute suggestion et critique, notre équipe se tient à tout moment à votre disposition. Nous sommes ouverts à toutes vos propositions et remarques :

**Administration :**  
**BURY GmbH & Co. KG**  
**Robert-Koch-Straße 1-7**  
**D-32584 Löhne**  
**ALLEMAGNE**

**Fabricant :**  
**BURY Spółka z o.o.**  
**ul. Wojska Polskiego 4**  
**39-300 Mielec**  
**POLOGNE**

Hotline : +49(0)180 6 - 842 468\*  
E-Mail : [hotline@bury.com](mailto:hotline@bury.com)

**Garantie / Plateforme Service**

Les composants de ce produit sont garantis deux ans à compter de leur date d'achat par le client final. En qualité de client final, vous bénéficiez d'un droit de garantie à l'égard de votre cocontractant. Dans le cas où votre cocontractant n'est pas en mesure de réparer un défaut constaté, veuillez faire valoir vos droits d'acheteur. Si après entente avec votre cocontractant le produit est retourné directement au fabricant au motif d'une réclamation, nous vous prions de l'envoyer directement à notre service clientèle, accompagné d'une description détaillée du défaut rédigée en allemand ou en anglais, ainsi que d'une copie de la preuve d'achat à l'adresse ci-dessous :

\* 0,20 € par appel à partir du réseau fixe Deutsche Telekom AG, max. 0,60 € par appel à partir du réseau mobile. Les tarifs des appels depuis l'étranger peuvent varier.

**BURY Sp. z o.o.**  
**ul. Wojska Polskiego 4**  
**39-300 Mielec**  
**POLOGNE**

### **Remarques concernant l'élimination des appareils électroniques dans l'UE**

Le symbole de la poubelle sur roues barrée indique que les équipements électriques et électroniques, piles et accumulateurs font l'objet d'une collecte sélective dans l'Union Européenne. Ne jetez pas ces produits dans les ordures ménagères. En tant que propriétaire d'un appareil usagé, vous êtes tenu de le déposer auprès des centres de collecte ou de recyclage de votre commune. Les appareils électriques usagés y sont repris gratuitement.

### **Homologations et déclarations de conformité**

La société BURY soumet l'achat, la production, l'entretien et la distribution à des processus écologiques selon la norme ISO 14001 ainsi qu'à une gestion stricte de la qualité selon la norme ISO/TS 16949. Les supports contiennent :

**CE** Par la présente Bury GmbH & Co. KG déclare que l'appareil **POWERCHARGE Qi** est conforme aux exigences essentielles et aux autres dispositions pertinentes de la directive RED 2014/53/EU.

**RoHS** Ce produit répond aux exigences de la directive européenne 2011/65/UE relative à l'utilisation de certaines substances dangereuses dans les équipements électriques et électroniques.

**Qi** Le certificat confirme que **POWERCHARGE Qi** est compatible avec tous les smartphones conformes au standard Qi.

Vous avez la possibilité de demander une déclaration de conformité du fabricant pour ce système par courrier à l'adresse indiquée ci-dessus ou par e-mail à l'adresse suivante : [ce\\_conformance@bury.com](mailto:ce_conformance@bury.com). Vous pouvez être trouvé sur notre site [www.powermount.eu/download](http://www.powermount.eu/download).

Dernière mise à jour 05/2017  
Sous réserve de fautes et de modifications.

© 2017 by BURY. Tous droits réservés.

Le symbole  est une marque déposée de Wireless Power Consortium  
« Lightning » est une marque déposée d'Apple Inc.

**NL Service**

Bij algemene of technische vragen, suggesties en opmerkingen is ons team u te allen tijde van dienst. Wij staan open voor uw suggesties en opmerkingen:

**Kantoor:**  
**BURY GmbH & Co. KG**  
**Robert-Koch-Straße 1-7**  
**D-32584 Löhne**  
**Duitsland**

**Producent:**  
**BURY Spółka z o.o.**  
**ul. Wojska Polskiego 4**  
**39-300 Mielec**  
**Polen**

Hotline: +49(0)180 6 - 842 468\*

E-Mail: [hotline@bury.com](mailto:hotline@bury.com)

**Garantie / service-acceptatie**

De garantieperiode van de gekochte componenten van dit product draagt twee jaar na verkoopdatum aan eindklanten. Garantieclaims voor u als eindklant bestaan tegenover uw contractpartner. Mocht de desbetreffende contractpartner een gebrek niet kunnen verhelpen, eis dan uw kooprecht op. Moet het product, na dit met uw contractpartner afgesproken te hebben, uit reclamatierechten direct aan de producent gestuurd worden, stuur deze dan met een uitgebreide beschrijving van de fout in het Duits of Engels en een kopie van uw aankoopbon direct aan ons serviceteam:

---

\* 0,20 € / voor verbinding met het vaste netwerk Deutsche Telekom AG, max. 0,60 € / verbinding met het mobiele netwerk. De kosten voor gesprekken met het buitenland kunnen variëren.

**BURY Sp. z o.o.**  
**ul. Wojska Polskiego 4**  
**39-300 Mielec**  
**Polen**

### **Aanwijzingen voor afvalverwerking van elektrische apparaten in de EU**

Het symbool van de doorgestreepte afvalbak op wielen betekent dat elektrische en elektronische producten, batterijen en accumulatoren in de Europese Unie naar een gescheiden afvalinzameling gebracht moeten worden. Verwijder deze producten niet via het ongesorteerde huisafval. Als bezitter van een afgedankt apparaat bent u verplicht deze naar de speciaal daarvoor bestemde gemeentelijke afvalinzamelplaatsen te brengen. Afgedankte elektrische apparaten worden daar gratis aangenomen.

### **Goedkeuringen en conformiteitsverklaringen**

Inkoop, productie alsook verkoop en service worden bij de firma BURY onderworpen aan milieuvriendelijke processen volgens de norm ISO 14001 en kwaliteitsmanagementeisen volgens de norm ISO/TS 16949. De houders zijn voorzien van:



Hierbij verklaart Bury GmbH & Co. KG dat het toestel **POWERCHARGE Qi** in overeenstemming is met de essentiële eisen en de andere relevante bepalingen van richtlijn RED 2014/53/EU.



Dit product voldoet aan de Europese richtlijnen 2011/65/EU betreffende de beperking van het gebruik van bepaalde gevaarlijke stoffen in elektrische en elektronische apparatuur.



Het certificaat bevestigt dat de **POWERCHARGE Qi** compatibel is met alle smartphones die voldoen aan de standaard Qi.

Een conformiteitsverklaring van de fabrikant voor dit systeem kunt u postaal op het boven genoemde adres van de fabrikant of op volgend e-mailadres opvragen: [ce\\_conformance@bury.com](mailto:ce_conformance@bury.com). Het is ook beschikbaar op onze website [www.powermount.eu/download](http://www.powermount.eu/download).

Stand 05/2017

Vergissingen en wijzigingen voorbehouden.

© 2017 by BURY. Alle rechten voorbehouden.

Het symbool  is een handelsmerk van het Wireless Power Consortium  
"Lightning" is een handelsmerk van Apple Inc.



**PL Usługi serwisowe**

W przypadku ogólnych czy też technicznych pytań, wątpliwości, spostrzeżeń i krytyki prosimy zwrócić się do naszego zespołu:

**Zarząd:**  
**BURY GmbH & Co. KG**  
**Robert-Koch-Straße 1-7**  
**D-32584 Löhne**  
**NIEMCY**

**Producent:**  
**BURY Spółka z o.o.**  
**ul. Wojska Polskiego 4**  
**39-300 Mielec**  
**POLSKA**

Infolinia: (17) 584 52 00

Serwis: (17) 773 86 02

(17) 773 87 33

Pon. – piąt. 8.00 – 16.00

E-mail: [hotline@bury.eu](mailto:hotline@bury.eu)

**Gwarancja / Serwisowanie**

Gwarancja komponentów niniejszego produktu wynosi 2 lata od daty sprzedaży klientowi końcowemu. Roszczenia gwarancyjne należy kierować do Państwa strony umowy. Jeśli strona umowy nie może usunąć wady należy skorzystać z prawa nabywcy. Jeśli uzgodni Państwo ze stroną umowy, że produkt będzie przesłany bezpośrednio do producenta w ramach reklamacji, prosimy o opisanie problemu z produktem i przesłanie kopii dowodu zakupu bezpośrednio do naszego serwisu:

**BURY Sp. z o.o.**  
**ul. Wojska Polskiego 4**  
**39-300 Mielec**  
**POLSKA**

**Wskazówki dotyczące usuwania urządzeń elektrycznych w UE**

Symbol przekreślonego kosza na odpady na kołach oznacza, że elektryczne i elektroniczne produkty, baterie i akumulatory w Unii Europejskiej muszą być zbierane oddzielnie. Proszę nie usuwać takich odpadów poprzez niesortowane odpady domowe. Jako posiadacz starego urządzenia są Państwo zobowiązani do jego przekazania do odpowiednich miejsc odbioru lub do komunalnych punktów zbiórki. Stare urządzenia elektryczne są tam przyjmowane nieodpłatnie.

**Certyfikaty i deklaracje zgodności**

Produkcja, Zaopatrzenie, Serwis i Zbyt w firmie BURY oparte są na rozwiązaniach organizacyjnych Systemu Zarządzania Jakością ISO/TS 16949 oraz procesach przyjaznych środowisku zgodnych z ISO 14001. Urządzenie spełnia również normy bezpieczeństwa CE i wymagania dyrektywy RoHS.

**CE** Niniejszym firma Bury GmbH & Co. KG oświadcza, że to urządzenie **POWERCHARGE Qi** spełnia wymagania zasadnicze i inne istotne postanowienia dyrektywy RED 2014/53 / UE.

**RoHS** Produkt ten spełnia wymogi dyrektywy europejskiej 2011/65/UE o ograniczeniu stosowania niektórych niebezpiecznych substancji w sprzęcie elektrycznym i elektronicznym.

**Qi** Certyfikat potwierdza, że **POWERCHARGE Qi** jest kompatybilny ze wszystkimi smartfonami zgodnymi ze standardem Qi.

Deklarację zgodności producenta dla tego systemu można otrzymać drogą mailową pisząc na adres: [ce\\_conformance@bury](mailto:ce_conformance@bury). Dostępna jest również na naszej stronie internetowej [www.powermount.eu/download](http://www.powermount.eu/download).

Wersja: 05/2017

Zastrzega się prawo do pomyłek i zmian.

© 2017 by BURY. Wszelkie prawa zastrzeżone.

Symbol  to znak towarowy Wireless Power Consortium  
„Lightning” to znak towarowy Apple Inc.

**DE** Die genaue Bedienungsanleitung für die POWERCHARGE Qi ist auf der Internetseite: [www.powermount.eu](http://www.powermount.eu) verfügbar.

Wir wünschen Ihnen eine gute Fahrt.

**EN** Detailed instruction manual for POWERCHARGE Qi can be accessed on: [www.powermount.eu](http://www.powermount.eu)

Have a good trip!

**ES** Las instrucciones detalladas de uso de POWERCHARGE Qi se encuentran disponibles en la página web: [www.powermount.eu](http://www.powermount.eu)

Les deseamos un buen viaje.

**FR** Un manuel d'instruction détaillé POWERCHARGE Qi est disponible sur le site: [www.powermount.eu](http://www.powermount.eu)

Nous vous souhaitons un bon voyage !

**NL** Er is een gedetailleerde gebruiksaanwijzing van de POWERCHARGE Qi beschikbaar op de website [www.powermount.eu](http://www.powermount.eu)

Wij wensen u een goede reis.

**PL** Dokładna instrukcja obsługi POWERCHARGE Qi dostępna jest na stronie internetowej: [www.powermount.eu](http://www.powermount.eu)

Życzymy Państwu szerokiej drogi.

## **EXPRESS WARRANTY AGAINST DEFECTS – AUSTRALIA:**

This product if imported by Point to Point Distributions Pty Ltd is warranted in Australia to be free from any defect in material and workmanship, subject to the following terms and conditions.

**Who provides this warranty:**

Point to Point Distributions Pty Ltd  
Unit 9, 7-8 Len Thomas Place Narre  
Warren Vic, 3805.  
Tel: +61 3 8794 1800  
Email: [service@ptpdist.net.au](mailto:service@ptpdist.net.au)

**Geographical Region:**

PRODUCTS PURCHASED IN AUSTRALIA  
imported by Point to Point Distributions  
Pty Ltd.

**Warranty Period:**

2 YEARS FROM DATE OF PURCHASE  
(please retain your receipt as your proof  
of purchase will be required to valid  
warranty claim)

**WARRANTY CLAIM PROCESS:**

In the unfortunate event of a failure of your product, please contact Point to Point Distributions via our email address or phone:

**Tel: +61 3 8794 1800**

**EMAIL: [service@ptpdist.com.au](mailto:service@ptpdist.com.au).**

PTP will ask you to provide evidence of your purchase receipt, to establish the warranty claim is within the 2 year warranty period. Failure to provide your purchase receipt will result in PTP rejecting your warranty claim.

PTP offers an advance replacement of your faulty product. Please note our replacement units are a like-for-like product, and may be refurbished units that are of the exact same model and version. Goods presented for repair may be replaced by refurbished goods of the same type rather than being repaired. Refurbished parts may be used to repair the goods. Upon validation of your

warranty claim, PTP will send your replacement unit, freight paid and include a pre-paid return bag for the return of the faulty product. If you choose do not wish to proceed with the warranty claim, you must return the replacement unit to us using the pre-paid return bag. Failure by the customer to return either unit within 14 days may incur a charge for the cost of the replacement unit.

#### **WARRANTY EXCLUSIONS**

Failure to provide a proof of purchase will result in your warranty claim being rejected.

Product failure due to customer misuse, abuse or abnormal use, failure by the customer to take reasonable care, failure sure to not using the product in accordance with instructions stated in the manufacturers user guide.

Product failure due to recommended installation procedures not being followed as stated in the manufacturers guide.

#### **YOUR RIGHTS UNDER THE AUSTRALIAN CONSUMER LAW**

Our goods come with guarantees that cannot be excluded under the Australian Consumer Law.

You are entitled to a replacement or refund for a major failure and for compensation for any other reasonable foreseeable loss or damage.

You are entitled to have goods repaired or replaced if the goods fail to be of acceptable quality and the failure does not amount to a major failure.

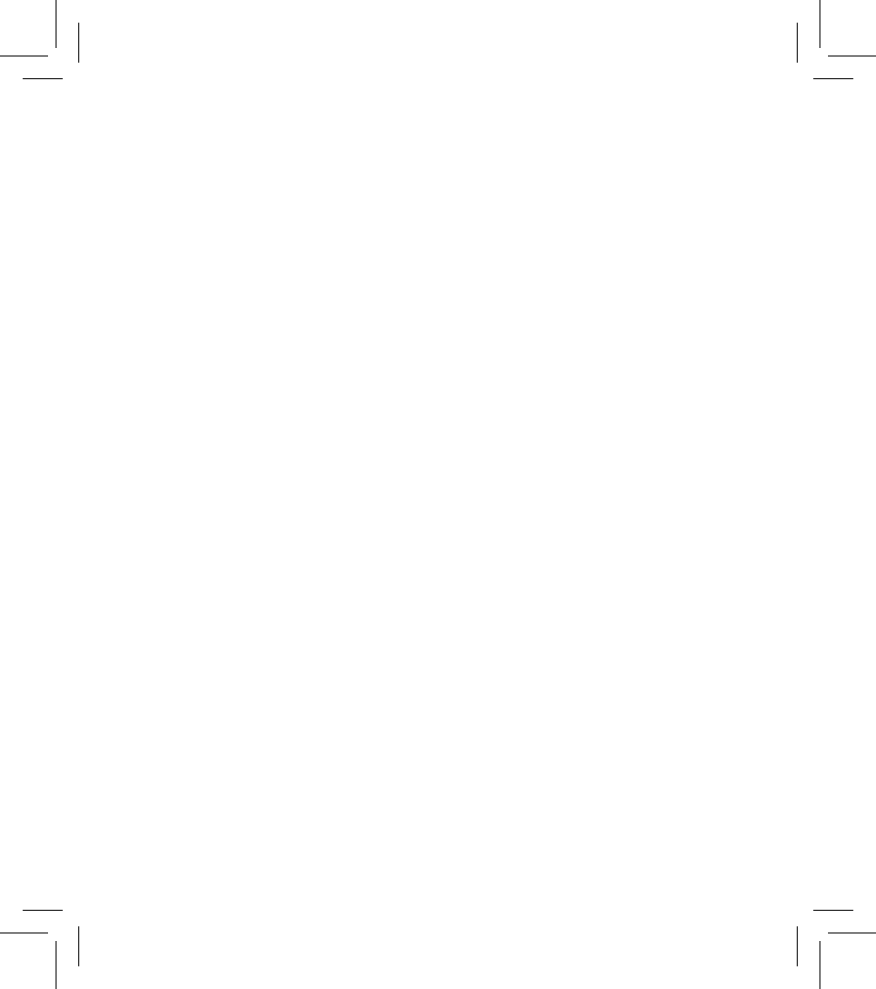



**[www.bury.com](http://www.bury.com)**  
**[www.powermount.eu](http://www.powermount.eu)**

Version 05/2017  
60.0940.0-01-220517